

SHERPA MONOBLOC®

Pompe à chaleur air eau **MONOBLOC**



COP > 4

ECS à 60°C

Classe énergétique: 35° **A A+**

55° **A+ A++**



TECHNOLOGIES RENOUVELABLES

Sherpa permet d'exploiter la chaleur présente dans l'air et de la transférer aux terminaux de l'installation de manière efficace. Pour chaque kW d'énergie électrique consommé, Sherpa est en mesure d'en produire plus de 4 en énergie thermique. Cela signifie que 75% de l'énergie est gratuite, renouvelable, propre.



TECHNOLOGIE COMPACTE

L'ingénierie des composants a permis d'avoir sur l'appareil une vanne 3 voies pour la gestion de l'Eau Chaude Sanitaire. Ses formes réduites permettent de l'installer dans un placard de cuisine.



TECHNOLOGIE INVERTER DC D'OLIMPIA SPLENDID

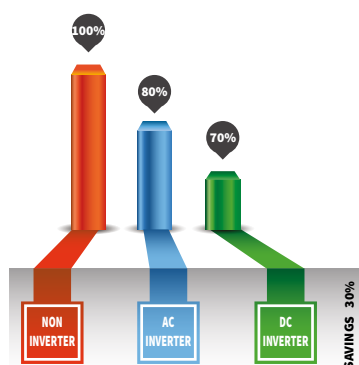

CONTROLE INTELLIGENT

Le contrôle est extrêmement flexible et on peut utiliser les interfaces suivantes:

- 1- Le thermostat est programmable avec affichage à cristaux liquides facile à lire. Il contient toutes les fonctions les plus évoluées pour le contrôle des diverses typologies d'installation de pompe à chaleur. La logique de fonctionnement tient compte de la saison climatique, de la demande de charge thermique et règle, conséquemment, les fréquences du moteur en fonction de la différence entre la température de l'environnement extérieur et la température de soufflage de l'eau.
- 2- La commande à distance.
- 3- Les contacts propres.

(1) Classe d'efficacité énergétique par tranches de saison, par zone climatique moyenne, par température de soufflage 55°C. Varie selon le modèle choisi



CARACTERISTIQUES

Produit de l'ECS jusqu'à 60 ° C (gestion extérieure)

Courbes climatiques basées sur la température de l'air extérieur:

Deux pour le refroidissement et douze pour le chauffage et vous pouvez ajouter des courbes climatiques personnalisables. Les courbes climatiques permettent de varier la température de l'installation en fonction des conditions climatiques extérieures, adaptant l'apport de chaleur aux exigences thermiques du bâtiment, afin d'obtenir des économies d'énergie.

Deux points de réglage configurables en mode refroidissement, **deux points de réglage** configurables en mode chauffage

Protecteur antigel: géré par le logiciel.

Programmeur quotidien avec mode Nuit: le mode Nuit permet des économies d'énergie allant jusqu'à 20%.

Panneau de commande à distance avec possibilité de contrôle de température et d'humidité ambiante

Gaz réfrigérant R410A.*

CONTROLES



Thermostat programmable
(série inclu)



Commande à distance (en
option Code B0812)

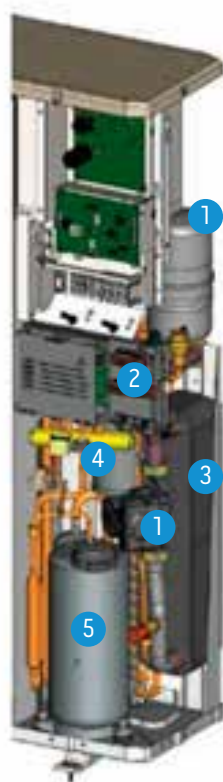

- 1 Module hydronique (de série)
 - circulateur à débit variable
 - vase d'expansion (2 ou 3 litres)
 - purgeur automatique et vanne de sécurité
- 2 Tableau électrique
- 3 Echangeur de chaleur à plaque
- 4 Circuit à gaz réversible (vanne 4 voies)
- 5 Compresseur Twin-Rotary Inverter DC
- Sonde d'air extérieur

* Equipement non fermé hermétiquement contenant du GAZ fluoré avec GWP équivalent 2088

SHERPA MONOBLOC®

		MONOBLOC 4	MONOBLOC 6	MONOBLOC 8	MONOBLOC 12	MONOBLOC 15	MONOBLOC 12T	MONOBLOC 15T
Unité extérieure	Cod.	01674	01675	01676	01677	01678	01679	01680
Type évaporateur		Plaques brasées	Plaques brasées	Plaques brasées	Plaques brasées	Plaques brasées	Plaques brasées	Plaques brasées
Capacité calorifique (a)	kW	4,07	5,76	7,16	11,86	14,46	12,00	15
COP (a)	W/W	4,15	4,28	3,97	3,95	4,09	4,30	4,20
Capacité calorifique (b)	kW	2,80	3,75	4,36	7,83	8,98	7,68	8,49
COP (b)	W/W	2,60	2,77	2,81	2,85	2,81	2,82	2,75
Capacité calorifique (c)	kW	3,87	5,76	7,36	12,91	13,96	11,20	14,50
COP (c)	W/W	3,26	3,05	3,19	3,03	3,23	3,35	3,30
Capacité calorifique (d)	kW	2,70	3,76	4,45	7,43	8,98	6,23	8,40
COP (d)	W/W	2,40	2,31	2,34	2,31	2,34	2,39	2,39
Capacité frigorifique (e)	kW	4,93	7,04	7,84	13,54	16,04	16,00	16,00
EER (e)	W/W	4,20	3,70	3,99	3,66	3,85	4,15	3,81
Capacité frigorifique (f)	kW	3,33	4,73	5,84	10,24	13,04	10,20	13,00
EER (f)	W/W	3,00	3,00	2,98	2,96	3,00	3,00	2,91
Efficacité Classe énergétique (55°C)		A+ A++	A+ A++	A A+	A+ A+	A+ A++	A+ A++	A+ A++
Pression sonore mode chauffage (g)	dB(A)	42	42	44	47	48	48	48
Puissance sonore mode chauffage (g)	dB(A)	62	62	64	67	68	68	68
Pression sonore mode rafraîchissement (h)	dB(A)	44	44	45	48	49	49	49
Puissance sonore mode rafraîchissement (h)	dB(A)	64	64	65	68	69	69	69
Capacité du vase d'expansion	l	2	2	2	3	3	3	3
Alimentation électrique	V/ph/ Hz	230/1/50	230/1/50	230/1/50	230/1/50	230/1/50	400/3/50	400/3/50
Intensité maximum absorbée	A	9	11	14,50	20,70	22,60	11,10	11,10
Connexion hydraulique	"	1	1	1	1	1	1	1
Gaz réfrigérant (i)		R410A	R410A	R410A	R410A	R410A	R410A	R410A
Gaz réfrigérant charge	Kg	1,195	1,35	1,81	2,45	3,385	2,45	3,385

(a) Mode de chauffage, température de l'eau entrée / sortie 30 °C / 35 °C, température de l'air extérieur 7 °C b.s. / 6 °C b.u.

(b) en mode de chauffage, d'une entrée d'eau à température / sortie 30 °C / 35 °C, température de l'air externe de -4 °C B.S. / -2 °C b.a.

(c) Mode de chauffage, température d'entrée / sortie d'eau 40 °C / 45 °C, température de l'air extérieur 7 °C b.s. / 6 °C b.u.

(d) en mode de chauffage, d'une entrée d'eau à température / sortie 40 °C / 45 °C, température de l'air externe de -4 °C B.S. / -2 °C b.a.

(e) Mode de refroidissement, température de l'eau entrée / sortie 23 °C / 18 °C, température de l'air extérieur 35 °C

(f) Mode de refroidissement, température d'entrée / sortie d'eau 12 °C / 7 °C, température de l'air extérieur 35 °C

(g) Mode de chauffage: temp. de l'eau provenant de l'entrée / sortie de l'échangeur de chaleur eau-réfrigérant à 47 °C / 55 °C, avec de l'air entrant dans l'échangeur de chaleur réfrigérant-air à 7 °C b.s./6 °C U.B.

(h) Mode de refroidissement: temp. de l'eau de l'entrée de l'évaporateur / sortie 07/12 °C, l'air entrant dans le condenseur à 35 °C

(i) Appareils non hermétiquement fermés contenant du gaz fluoré d'un GWP 2088 équivalent

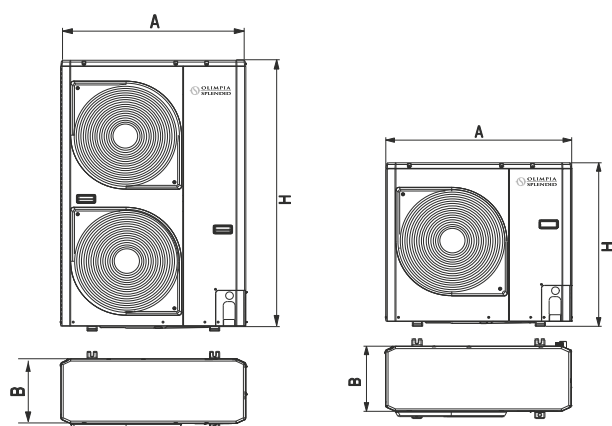

UNITÉ EXTÉRIEURE

UNITÉ
EXTÉRIEURE

		MONOBLOC 4	MONOBLOC 6	MONOBLOC 8	MONOBLOC 12	MONOBLOC 15	MONOBLOC 12T	MONOBLOC 15T
		MONOVENTILATEUR			BIVENTILATEUR			
A	mm	908	908	908	908	908	908	908
B	mm	350	350	350	350	350	350	350
H	mm	821	821	821	1363	1363	1363	1363
Poids	Kg	57	61	69	104	112	116	116

Code B0622 - KIT VANNE 3 VOIES POUR EAU CHAUDE SANITAIRE

- Dimensions compactes
- Contrôle à deux points

Code B0814 - KIT SONDE AIR EXTERIEUR (en option)

Sonde sur écran pour la mesure de la température de l'air extérieur. Nécessaire pour permettre l'activation des résistances électriques et des courbes climatiques.

Code B0812 - KIT DE CONTROLE A DISTANCE (en option)

Kit de controle a distance.

Pompe à chaleur SHERPA MONOBLOC (chauffage et climatisation ; production d'ECS) ; terminaux ventilo-radiateurs Bi2 SLR ; intégration sanitaire avec solaire thermique.

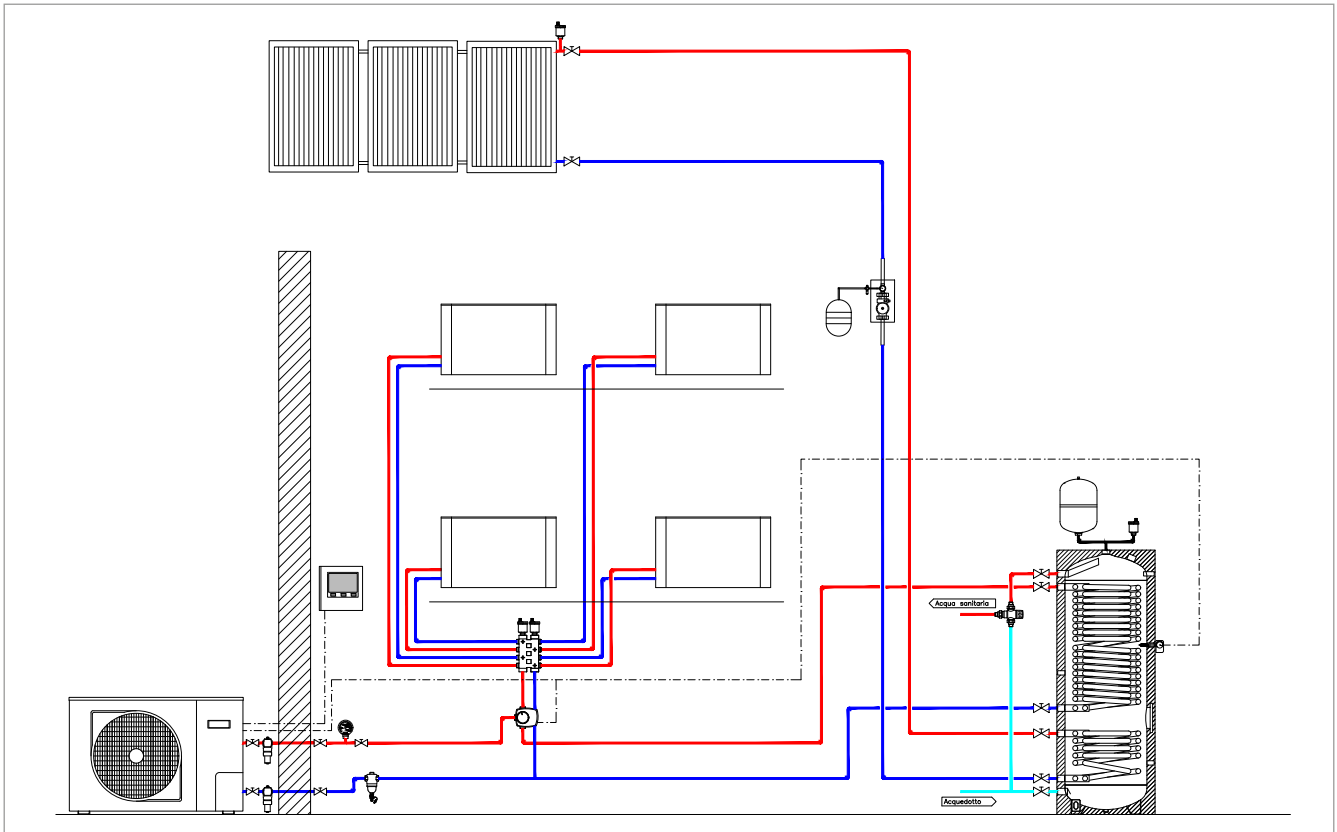



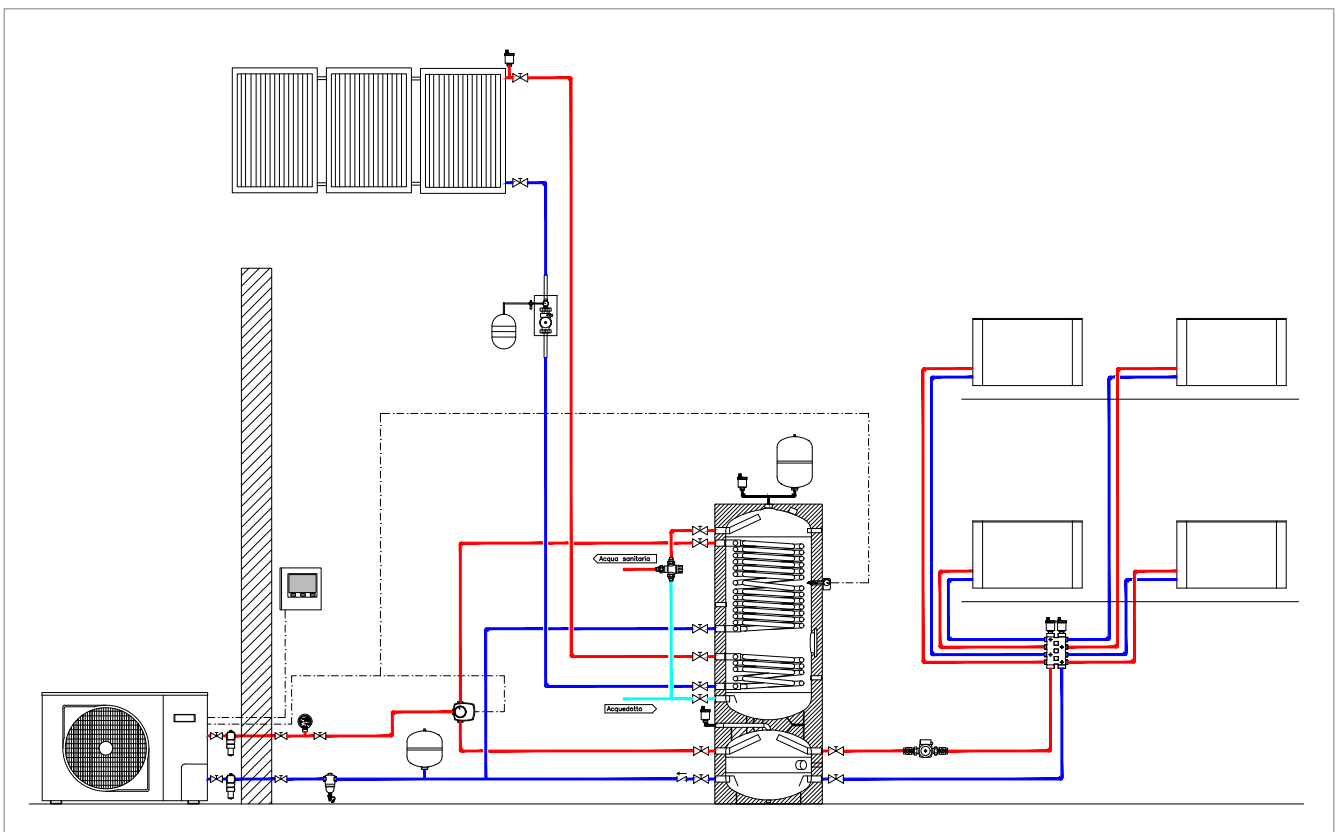

Pompe à chaleur SHERPA MONOBLOC (chauffage et climatisation ; production d'ECS) ; terminaux ventilo-radiateurs Bi2 SLR ; intégration sanitaire avec solaire thermique et accumulation inertielle intégrée pour installation de climatisation.



Accessoires gamme SHERPA

SHERPA / SHERPA AQUADUE / SHERPA MONOBLOC

	Code OS	Description	Capacité Chauffe-eau litres	Capacité ballon litres	Hauteur totale mm	Diamètre avec isolation mm	isolation mm	Classe énergétique	Echangeurs à serpentin	Surface serp. PdC m²	Poids à vide kg
	01193	Chauffe-eau standard 200 L	200	-	1215	600	50	C 67W	1	1,5	90
	01194	Chauffe-eau standard 300 L	300	-	1615	600	50	C 85W	1	1,8	115
	01804	Chauffe-eau HE à haute efficacité 200 L	200	-	1215	640	70	B 51W	1 double Spire	3,0	120
	01805	Chauffe-eau HE à haute efficacité 300 L	300	-	1615	640	70	B 63W	1 double Spire	4,0	160
	01806	Chauffe-eau HES solaire à haute efficacité 300 L	300	-	1615	640	70	B 63W	1 double Spire + 1 solaire	3,7	140
	01807	Chauffe-eau HY hybride 300 L	300	80	1925	690	70	B 73W	1	2,8	150
	01808	Chauffe-eau HYS solaire hybride 300 L	300	80	1925	690	70	B 73W	1 + 1 solaire	3,3	150
	01199	Thermo-accumulation 50 L	-	50	935	400	50	B 34W	-	-	25
	01200	Thermo-accumulation 100 L	-	100	1095	500	50	B 50W	-	-	35
	B0618	Résistance Chauffe-eau 2 kW									
	B0666	Résistance Chauffe-eau 3 kW									
	B0617	Kit de bride pour résistance									

CHAUFFE-EAUX ECS STANDARD

CHAUFFE-EAU POUR LA PRODUCTION D'EAU CHAUDE SANITAIRE

Chauffe-eau à 1 serpentin en acier carbone, avec protection anodique, traitement interne de vitrification selon la norme DIN 4753-3 et UNI 10025. Isolation : Polyuréthane rigide épaisseur 50 mm

classe énergétique **C**

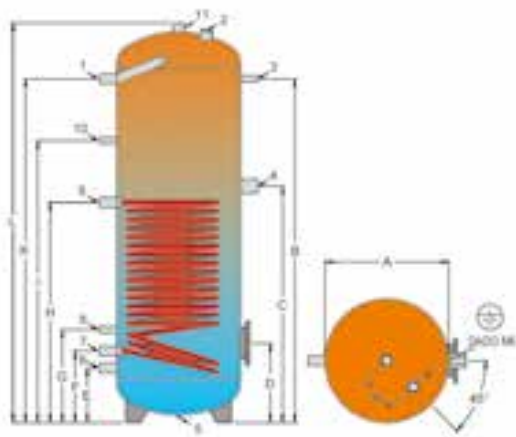

N°	TYPE DE RACCORD	200 + 300
1.	Départ eau chaude	1"
2.	Anode	1" 1/4
3.	Thermomètre - Sonde	1/2"
4.	Résistance électrique	1" 1/2
5.	Raccord aveugle	1/2"
6.	Entrée eau froide	1"
7.	Retour serpentin	1"
8.	Thermostat	1/2"
9.	Départ serpentin	1"
10.	Recirculation	1/2"
11.	Départ eau chaude	1" 1/4

Mod.	A	B	C	D	E	F	G	H	I	J	K	L	M	N
200	500	1000	810	320	220	290	375	750	835	-	975	1215	-	150
300	500	1390	955	320	220	290	375	890	1165	-	1390	1615	-	150

CHAUFFE-EAUX ECS À HAUTE EFFICACITÉ HE/HES

classe énergétique **B**

CHAUFFE-EAU POUR LA PRODUCTION D'EAU CHAUDE SANITAIRE AVEC POMPE A CHALEUR (HE) ET PANNEAUX SOLAIRES (HES).

Chauffe-eau à 1 ou 2 serpentins à grande surface d'échange en acier carbone, avec protection anodique, traitement interne de vitrification selon la norme DIN 4753-3 et UNI 10025. Isolation : Polyuréthane rigide épaisseur 70 mm

HE
Chauffe-eau à 1 serpentin
(grande surface pour PdC)

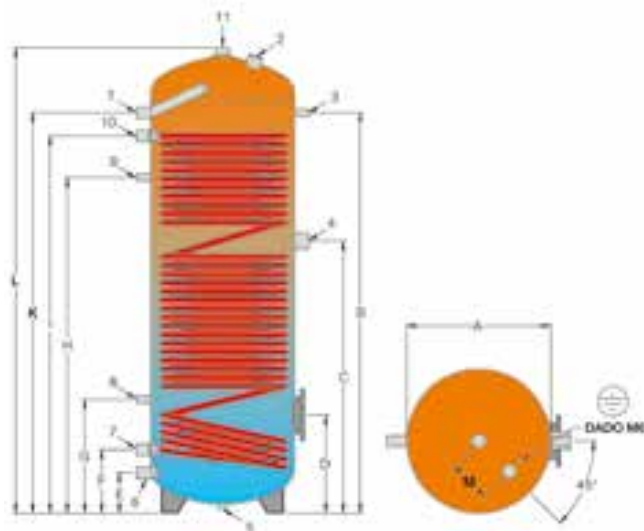

HES
Chauffe-eau à 2 serpentins
(grande surface pour PdC+solaire)

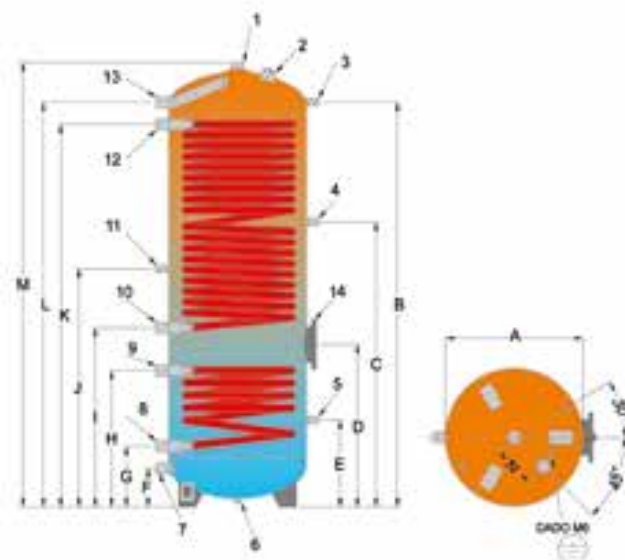

N°	TYPE DE RACCORD	200 ÷ 300
1.	Départ eau chaude sanitaire	1"
2.	Anode	1" 1/4
3.	Thermomètre - Sonde	1/2"
4.	Raccord	1" 1/2
5.	Raccord aveugle	1/2"
6.	Entrée eau	1"
7.	Retour serpentin	1"
8.	Thermostat	1/2"
9.	Recirculation	1/2"
10.	Départ serpentin	1"
11.	Départ eau chaude	1" 1/4

N°	TYPE DE RACCORD	300
1.	Départ eau chaude sanitaire	1" 1/4
2.	Anode	1" 1/4
3.	Thermomètre - Sonde	1/2"
4.	Thermostat	1/2"
5.	Thermostat	1/2"
6.	Raccord aveugle	1/2"
7.	Entrée eau froide	1"
8.	Retour serpentin inférieur	1"
9.	Départ serpentin inférieur	1"
10.	Retour serpentin supérieur	1"
11.	Recirculation	1/2"
12.	Départ serpentin supérieur	1"
13.	Départ eau chaude	1"
14.	Bride avec raccord résistance électrique	1" 1/2

Mod.	A	B	C	D	E	F	G	H	I	J	K	L	M	N
HE 200	500	995	735	320	140	220	370	835	990	-	1070	1215	150	-
HE 300	500	1390	945	340	140	220	395	1165	1310	-	1390	1615	150	-
HES 300	500	1470	1035	590	315	140	220	495	650	865	1390	1470	1615	150

Accessoires gamme SHERPA

SHERPA / SHERPA AQUADUE / SHERPA MONOBLOC

CHAUFFE-EAUX ECS HYBRIDES HY / HYS

classe énergétique **B**

THERMO-ACCUMULATION COMBINÉE : CHAUFFE-EAU POUR LA PRODUCTION D'EAU CHAUDE SANITAIRE AVEC POMPE A CHALEUR (HY) ET PANNEAUX SOLAIRES (HYS) ET ACCUMULATION INERTIELLE POUR L'EAU DE L'INSTALLATION

Chauffe-eau supérieur à 1 ou 2 serpentins à grande surface d'échange en acier carbone, avec protection anodique, traitement interne de vitrification selon la norme DIN 4753-3 et UNI 10025. Accumulation inférieure pour eau de chauffage ou réfrigérée, intérieur non traité.

Isolation : Polyuréthane rigide épaisseur 70 mm

HY
Chauffe-eau à 1 serpentin
(pour PdC + réservoir inertiel)

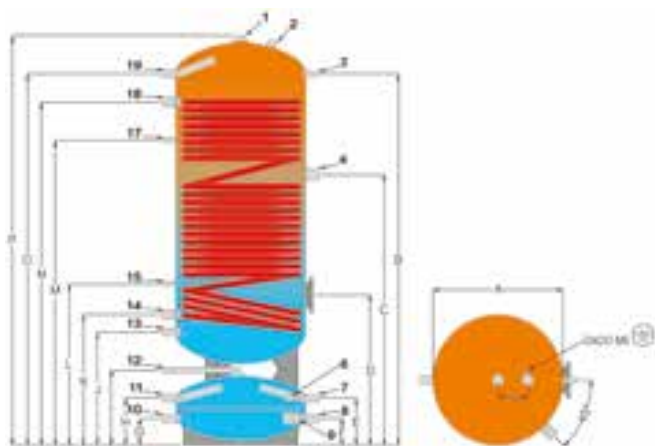

HYS
Chauffe-eau à 2 serpentins
(pour PdC + solaire + réservoir inertiel)

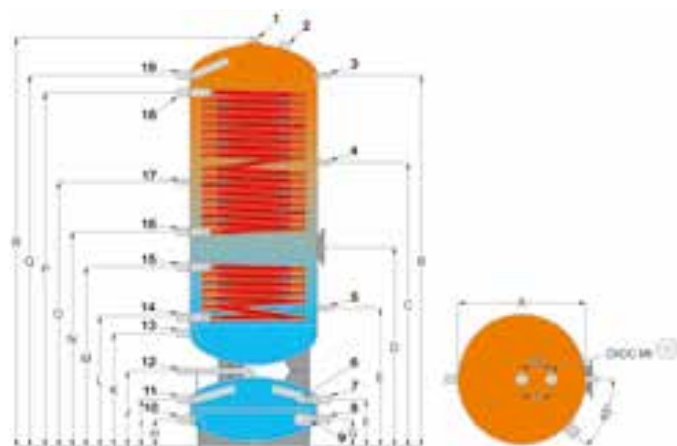

N°	TYPE DE RACCORD	300
1.	Départ eau chaude sanitaire	1" 1/4
2.	Anode	1" 1/4
3.	Thermomètre	1/2"
4.	Raccord	1" 1/2
6.	Sonde	1/2"
7.	Départ chaudière	1"
8.	Retour chaudière	1"
9.	Résistance électrique	1" 1/2
10.	Retour installation chauffage	1"
11.	Départ installation chauffage	1"
12.	Purgeur	1/2"
13.	Entrée eau froide sanitaire	1"
14.	EBD – Retour serpentin	1" 1/4
15.	Sonde	1/2"
17.	Recirculation	1/2"
18.	Départ serpentin supérieur	1" 1/4
19.	Départ eau chaude sanitaire	1"

N°	TYPE DE RACCORD	300
1.	Départ eau chaude sanitaire	1" 1/4
2.	Anode	1" 1/4
3.	Thermomètre	1/2"
4.	EBD - Sonde	1/2"
5.	EBD - Sonde	1/2"
6.	Sonde	1/2"
7.	Départ chaudière	1"
8.	Retour chaudière	1"
9.	Résistance électrique	1" 1/2
10.	Retour installation chauffage	1"
11.	Départ installation chauffage	1"
12.	Purgeur	1/2"
13.	Entrée eau froide sanitaire	1"
14.	EBD – Retour serpentin inférieur	1"
15.	EBD - Départ serpentin inférieur	1"
16.	EBD - Retour serpentin supérieur	1"
17.	Recirculation	1"
18.	Départ serpentin supérieur	1"
19.	Départ eau chaude sanitaire	1"

Mod.	A	B	C	D	E	F	G	H	I	J	K	L	M	N	O	P	Q	R	S
HY 300	550	1755	1300	875	340	160	160	340	505	675	765	940	1425	1675	1755	1925	150	-	-
HYS 300	550	1755	1420	1035	810	340	160	160	340	505	675	755	945	1125	1280	1675	1755	1925	150

THERMO-ACCUMULATIONS

classe énergétique **B**

THERMO-ACCUMULATION INERTIELLE

Accumulation pour eau réfrigérée, interne non traitée. Utilisable aussi pour l'eau de chauffage.

Isolation : Polyuréthane 50 mm

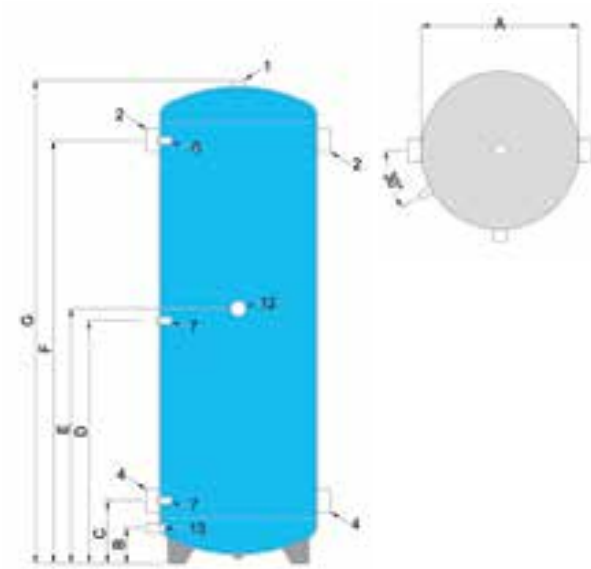

N°	TYPE DE RACCORD	50-100
1.	Purgeur	1"
2.	Départ chaudière	1" 1/4
4.	Retour chaudière-chauffage à 50°C	1" 1/4
6.	Thermomètre	1/2"
7.	Sonde	1/2"
12.	Résistance électrique	1" 1/2
13.	Évacuation	1/2"

Mod.	A	B	C	D	E	F	G
50	300	100	180	485	530	785	935
100	400	100	185	560	605	935	1095

OPTIONAL

RÉSISTANCES ELECTRIQUES

Résistance électrique à immersion en cuivre, IP 65, avec thermostat réglable interne et limiteur de température.

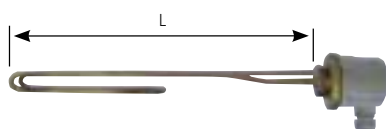

Cod.	W	V	KG	L MM	ATT.
B0618	2000	230	1,5	390	1"1/2
B0666	3000	230	1,5	390	1"1/2

BRIDE pour RÉSISTANCE

Accessoire obligatoire pour le positionnement correct des résistances électriques si utilisées pour les cycles anti-légionnelle.